

de Ventil
fr Vanne
en Valve
it Valvola
es Válvula
sv Ventil
nl Afsluiter

de Montagevorschrift
fr Instruction de montage
en Fitting instructions
it Istruzioni di montaggio
es Instrucciones de montaje
sv Monteringanvisning
nl Montagevoorschrift

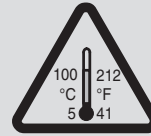

de Installationsanweisung für die Fachkraft / den Monteur
en Installation instructions for the technician
fr Notice d'installation pour le spécialiste / le monteur
es Instrucciones de instalación para el técnico
it Informazioni per il personale specializzato di montaggio
sv Installationsinstruktion för fackman / installatör
nl Installatie aanwijzing voor de vakman / monteur



PN16 bar

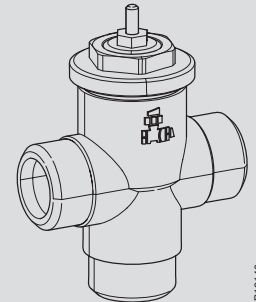

B12140

de Wasser nach VDI 2035, Wasser-Glykol 16 - 40 %
fr Eau selon VDI 2035, eau-glycol 16 - 40 %
en Water acc. to VDI 2035, water-glycol 16 - 40 %
it Acqua a norma di VDI 2035, acqua-glicole 16 - 40 %
es Agua según VDI 2035, agua-glicol 16 - 40 %
sv Vatten enligt VDI 2035, Vatten-Glykol 16 - 40 %
nl Water volgens VDI 2035, water-glycol 16 - 40 %

1a

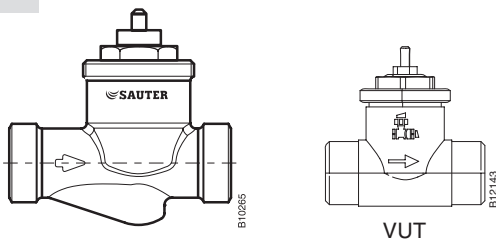

VUT

1b

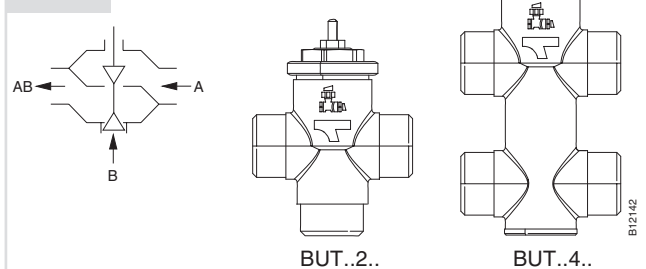

BUT..2..

BUT..4..

2

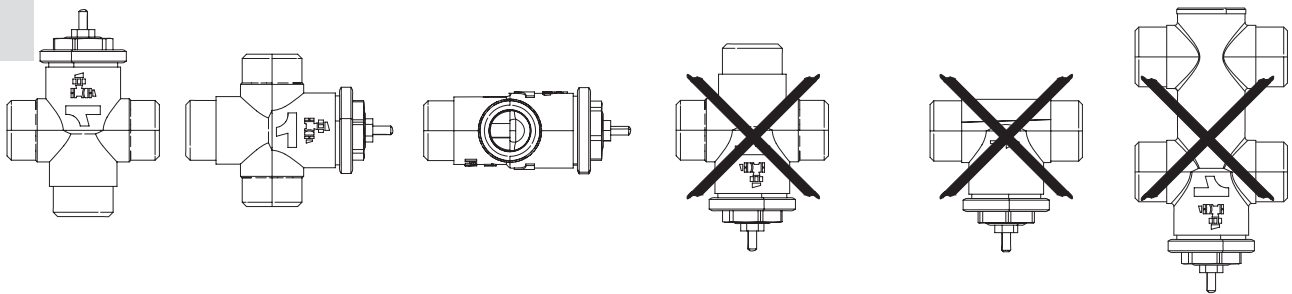

3

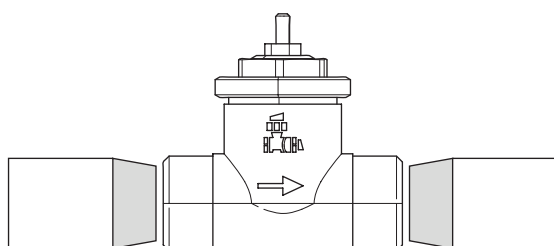

de Geeignetes Dichtmittel für kegelige Gewinde verwenden
fr Utiliser un produit d'étanchéité approprié pour filetage conique
en Use a suitable sealant for tapered threads
it Utilizzare un sigillante adatto per filettature coniche
es Utilizar un agente de sellado adecuado para roscas cónicas
sv Använd lämpligt tätningmedel för koniska gängor
nl Gebruik een geschikt afdichtmiddel voor conische schroefdraden

4

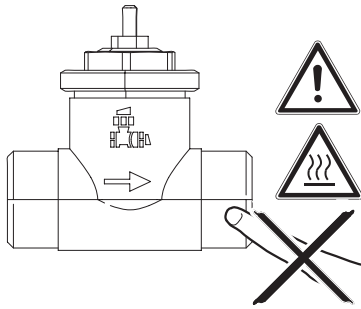

i de k_{vs} -Einstellungen
fr Réglage du débit k_{vs}
en k_{vs} flow setting
it Regolazione di portata k_{vs}
es Ajuste de caudal k_{vs}
sv k_{vs} -flödesinställning
nl k_{vs} -doorstroominstelling

	1	2	3	4	5	
	[m ³ /h]					
VUT010F220	0.3	0.44	0.52	0.54	0.57	0.6
VUT010F210	0	0.25	0.45	0.65	0.87	1.0
VUT010F200	0	0.66	1	1.29	1.47	1.6
VUT015F210	0.2	1.14	1.95	2.28	2.47	2.5
VUT015F200	1.11	1.94	2.57	2.93	3.14	3.2
VUT020F200*			—*			4.5*

de Eine k_{vs} -Einstellung ist bei diesem Typ nicht möglich.
fr Il n'est pas possible de régler la valeur k_{vs} de ce modèle.
en A k_{vs} setting is not possible with this type.
it Per questo modello non è possibile la regolazione del valore k_{vs} .
es En este tipo no es posible llevar a cabo un ajuste k_{vs} .
sv Ingen k_{vs} -inställning kan göras på denna typ.
nl Een k_{vs} -instelling is bij dit type niet mogelijk.



de www.sauter-controls.com ➔ Produkte ➔ MD Datenblatt.
fr www.sauter-controls.com ➔ Produits ➔ Fiche MD.
en www.sauter-controls.com ➔ Products ➔ MD Datasheet.
it www.sauter-controls.com ➔ Products ➔ MD Datasheet.
es www.sauter-controls.com ➔ Products ➔ MD Datasheet.
sv www.sauter-controls.com ➔ Products ➔ MD Datasheet.
nl www.sauter-controls.com ➔ Products ➔ MD Datasheet.

de Dokument aufbewahren
fr Ce document est à conserver
en Retain this document
it Conservare il documento
es Guardar el documento
sv Spara dokumentationen
nl Document bewaren

© SAUTER HeadOffice
Fr. Sauter AG
Im Surinam 55
CH-4058 Basel
Tel. +41 61 - 695 55 55
Fax +41 61 - 695 55 10
www.sauter-controls.com
info@sauter-controls.com

UK Importer:
Sauter (GB)
Inova House
RG24 8GG